

## FELCO 8CC Classic

Baum-, Reb-, Gartenschere - Eleganz - Hochleistung - Ergonomie

Made in Switzerland by FELCO



### SPECIAL EDITION

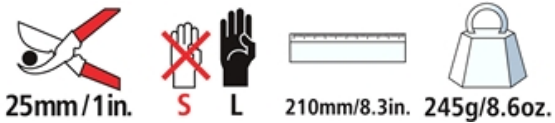

- Die Teile aus geschmiedetem Aluminium wurden eloxiert, um ihnen einen Goldschimmer zu verleihen, der die ideale Ergänzung zum Stahlglanz von Klinge und Gegenklinge des Schneidkopfs bildet. Die beiden Griffe sind mit feinem Leder umhüllt. Die Baum-, Reb- und Gartenschere wird im Lederetui in einer ansprechenden schwarzen Designerverpackung angeboten.
- In puncto Zuverlässigkeit, Effizienz und Ergonomie entspricht sie der FELCO 8.

Unsere Empfehlung (1★: Empfohlen, 2★: Sehr empfohlen, 3★: Beste Wahl)

Weinbau	★★★
Obstbau	★★★
Gartenbau	★★★
Gärten und Parks	★★★
Baumschule	★★★
Kleine Hände	★★★
Grosse Hände	★★★
Linkshänder	★★★

---

## Die Qualitätsmerkmale



### Lebenslange Garantie\* der Griffe aus gestanztem Aluminium

Leichtigkeit, Widerstandsfähigkeit, Festigkeit dank der Aluminiumlegierung und des technischen Verfahrens der Materialformung durch Präzisionsgesenkschmieden, das von FELCO perfekt beherrscht wird.



### Ergonomisches Werkzeug

Um die Risiken von Muskel-Skelett-Erkrankungen einzudämmen und den Bedienkomfort zu erhöhen, ist der Schneidkopf geneigt.



### Dämpfungssystem

Die Spezialpuffer der FELCO-Scheren dämpfen die Stöße am Ende des Schnitts und schonen Hand und Handgelenk.

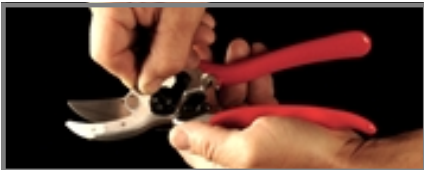

### Vorrichtung für die Feineinstellung

Das FELCO-Mikrometereinstellungssystem garantiert eine optimale Anpassung des Schneidkopfes während der gesamten Lebensdauer des Werkzeugs und ermöglicht einen sauberen und präzisen Schnitt.



### Saftrille

Die Saftrille erlaubt das Schneiden von saftreichen Gewächsen ohne das Risiko, dass die Klinge verklebt. Sie spart Zeit und erleichtert den Schnitt, indem sie Verschmutzungen und Saft nach jeder Schneidebewegung abfließen lässt.



### Drahtabschneider

Die meisten Klingen der FELCO-Scheren sind mit einer Kerbe ausgestattet, die es erlaubt, Eisendrähte mit kleinem Durchmesser zu schneiden, ohne die Schneide der Klinge zu beschädigen.

Zubehör



FELCO 902

Schleifwerkzeug

Schleifstein



FELCO 903

Schleifwerkzeug

Schleifwerkzeug



FELCO 910

Trageetui

Aus Leder - Mit Schlaufe und  
Klammer



FELCO 912

Trageetui

Aus Leder - mit Klammer



FELCO 913

Trageetui

Aus Kunstleder - Mit  
Gürtelschlaufe



FELCO 980

Unterhaltsprodukt

Spray











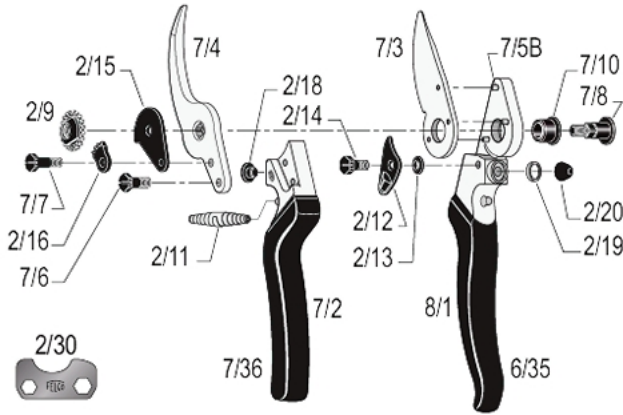







FELCO 990

















Unterhaltsprodukt

Fett

## Ersatzteile



	REF.	Bezeichnung	Teile	UCC-Strichcode
	2/30	Stellschlüssel	1x 2/30	
	7/3	Klinge	1x 7/3	
	7/4	Gegenklinge mit Schraube	1x 7/4 + 1x 7/6	
	7/90	Satz	1x 7/7 + 1x 2/16 + 1x 2/9 + 1x 7/8	
	2/91	Satz	2x 2/11	
	2/92	Satz	1x 2/15 + 1x 2/18 + 1x 2/14 + 1x 2/12 + 1x 2/13 + 1x 2/20	
	2/93	Satz	4x 2/18 + 6x 2/20	
	7/94	Satz	1x 2/9 + 1x 7/8	
	8/1	Griff ohne Klinge	1x 8/1 + 3x 7/5B + 1x 2/19 + 1x 2/20 + 1x 7/10 + 1x 2/13 + 1x 2/12 + 1x 2/14 + 1x 6/35	

	7/2	Griff ohne Gegenklinge	1x 7/2 + 1x 2/18 + 1x 7/36
	6/35	Überzug für Klingengriff	1x 6/35
	7/36	Überzug für Amboss- / Gegenklingengriff	1x 7/36
	7/5B	Niete für Klinge	1x 7/5B
	7/6	Schraube für Gegenklinge	1x 7/6
	7/8	Bolzen	1x 7/8
	2/9	Gezahnte Mutter	1x 2/9
	7/10	Büchse	1x 7/10
	2/11	Feder vernickelt	1x 2/11
	2/12	Verschlussklinke	1x 2/12
	2/13	Feder für Verschlussklinke	1x 2/13
	2/14	Schraube für Verschlussklinke	1x 2/14
	2/15	Verschlussplatte	1x 2/15
	2/16	Gezahnter Sektor	1x 2/16
	7/7	Schraube für gezahnter Sektor	1x 7/7
	2/18	Puffer	1x 2/18
	2/19	Einfassring	1x 2/19

## Pflege



### Reinigen

Ihr Werkzeug sollte nach jedem Gebrauch gereinigt werden. Wenn Ihr Werkzeug besonders schmutzig ist oder durch vorhandene Feuchtigkeit leicht Rost ansetzen könnte, reinigen Sie es unverzüglich.



### Ölen

Nach dem Reinigen sollte das Werkzeug geölt werden, damit es nicht rostet. Durch das Öl wird das Werkzeug auch wieder leichtgängig.



### Schleifen

Sie sollten Ihr Werkzeug mindestens einmal täglich schleifen; aber wenn Sie bemerken, dass es nicht mehr optimal schneidet, schleifen Sie es sofort!



### Auseinandernehmen

Ihr Werkzeug sollte regelmässig auseinander genommen werden, spätestens aber, wenn es blockiert ist.

## Teile auswechseln



### Austausch der Klinge

Wenn Klinge und Gegenklinge nicht mehr aneinander vorbeigleiten oder die Klinge zu stark beschädigt ist, sollte sie ausgewechselt werden.

Das Spiel zwischen Klinge und Gegenklinge wird durch Anziehen der Mutter geregelt. Die Klinge muss sich über 2/3 ihrer Länge an der Gegenklinge reiben.



### Austausch der Gegenklinge

Wenn Klinge und Gegenklinge nicht mehr aneinander vorbeigleiten und die Gegenklinge zu stark beschädigt ist, sollte sie ausgewechselt werden.



### Austausch des Stossdämpfers

Wenn das Werkzeug sich beim Schneiden zu abrupt schliesst und der Puffer in gutem Zustand ist, sollte der Stossdämpfer ausgewechselt werden.



### Austausch des Puffers

Wenn sich das Werkzeug beim Schneiden zu abrupt schliesst und der Stossdämpfer in gutem Zustand ist, sollte der Puffer ausgewechselt werden.



### Austausch der Verschlussklinke

Wenn die Verschlussklinke beschädigt ist und sich bei Gebrauch trotz Anziehen der Schraube löst, muss sie ausgewechselt werden.



### Austausch der Überzüge der Griffe

Wenn die Überzüge zu stark beschädigt sind, können sie ausgewechselt werden.

Tauchen Sie die Überzüge 2 Minuten in kochendes Wasser – empfohlener Kleber: Loctite 415.